

PRÉNOM :

DATE :

Domaine : Langage oral – Acquérir une conscience phonologique.

Objectifs : Repérer un son dans un mot oral.

Consigne : Indique dans quelle syllabe tu entends le son [i].

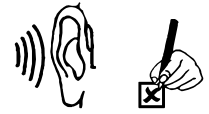

Two syllable arcs with an 'X' over the second one.

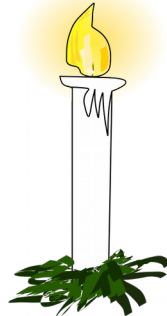

Two syllable arcs.



Two syllable arcs.

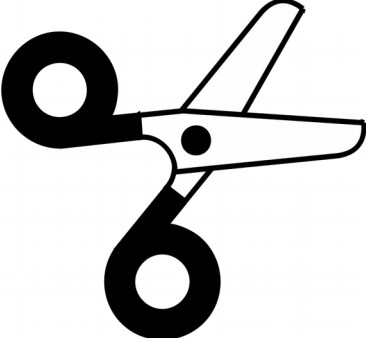

Two syllable arcs.



Two syllable arcs.



Three syllable arcs.

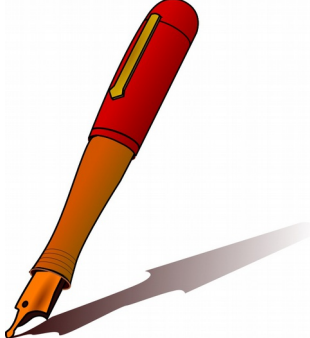

Two syllable arcs.



Three syllable arcs.

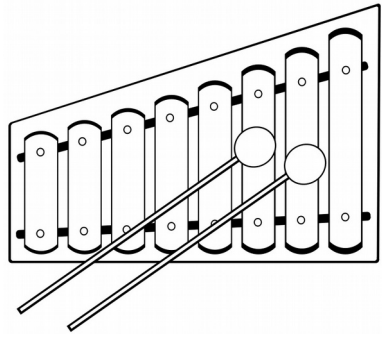

Three syllable arcs.

	Seul	Avec aide	Avec beaucoup d'aide
J'ai fait :			

	Sans erreur	Avec une ou deux erreurs	Avec trois ou quatre erreurs	Avec plus de quatre erreurs
J'ai réussi :				







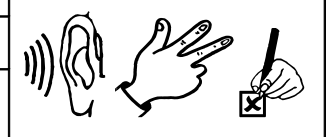

PRÉNOM :
.....

DATE :
.....

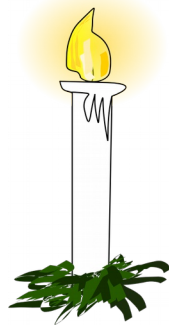
Domaine : Langage oral – Acquérir une conscience phonologique.

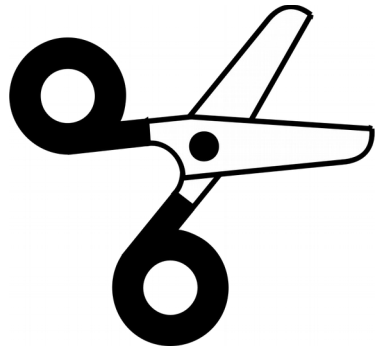
Objectifs : Repérer un son dans un mot oral.

Consigne : Compte le nombre de syllabes du mot, dessine-les comme sur le modèle et indique dans quelle syllabe tu entends le son [i].

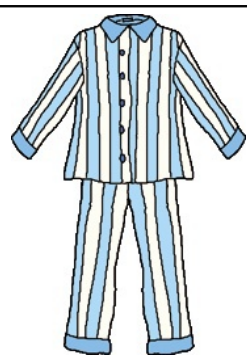
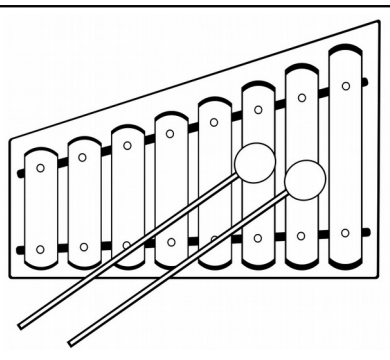
	Seul	Avec aide	Avec beaucoup d'aide
J'ai fait :			

	Sans erreur	Avec une ou deux erreurs	Avec trois ou quatre erreurs	Avec plus de quatre erreurs
J'ai réussi :				